

M-182 RDC
MUSE

KONTROLLERNAS PLACERING

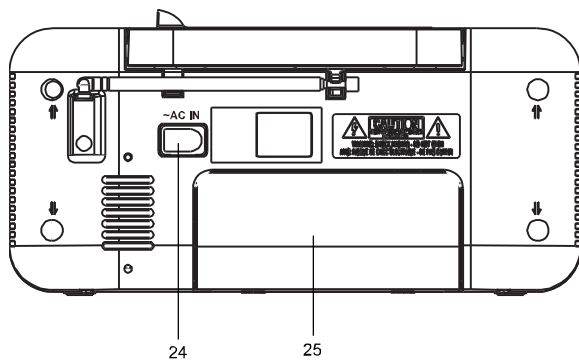
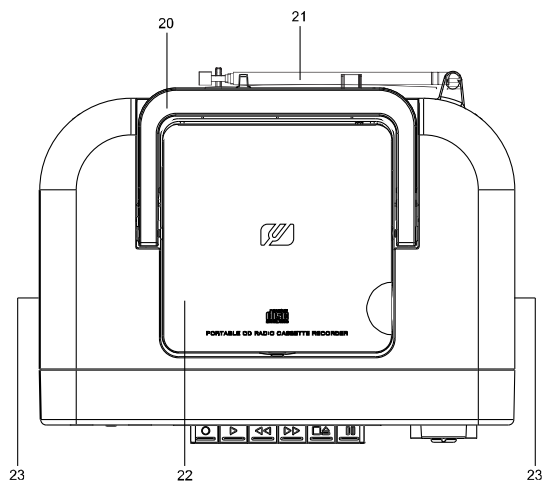
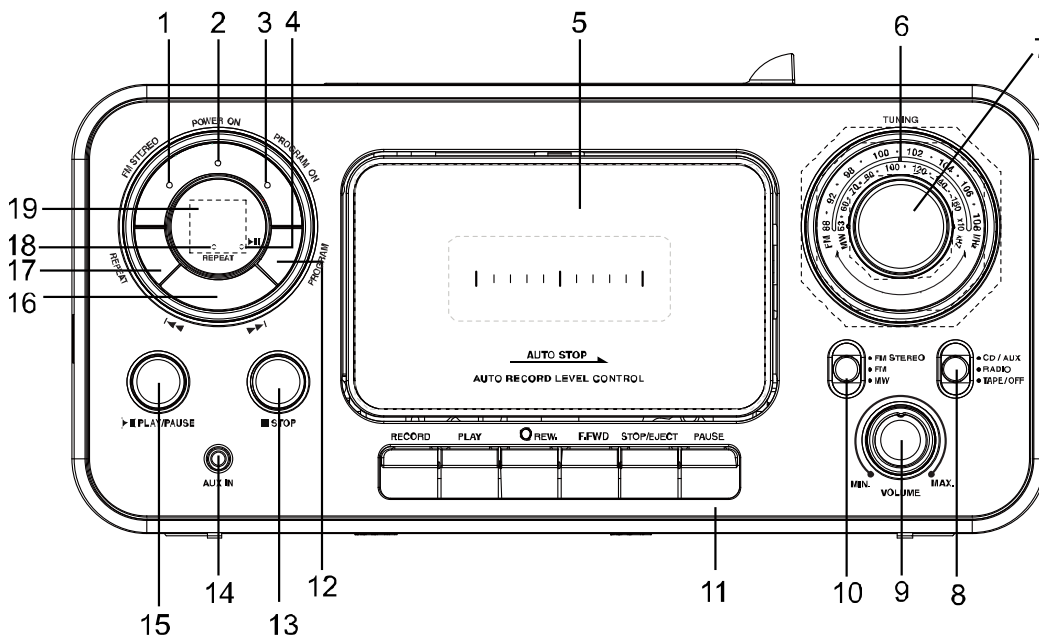

1. FM STEREO-indikator

2. STRÖM-indikator
3. PROGRAM-indikator
4. ►|| SPELA UPP/PAUS-indikator
5. Kassettfack
6. Indikatortavla
7. FREKVENSRAST med skaltavla
8. Funktionsväljare [CD/AUX, RADIO, TAPE/OFF]
9. Volymkontroll
10. Bandväljare [FM stereo, FM, MW]
11. Kassetinspelningsknappar:
 - RECORD ● : spela in
 - PLAY ► : spela upp
 - REW. ◀◀ : snabb tillbakaspolning
 - F.FWD ▶▶ : snabbframspolning
 - STOP/ EJECT ■ ▲ : stanna bandet/öppna kassettfacket
 - PAUSE || : pausa
12. PROGRAM-knapp
13. ■ STOPP-knapp
14. AUX-ingång (3,5 mm)
15. ►|| SPELA UPP/PAUSA-knapp
16. ◀◀ / ▶▶ överhoppningsknappar
17. UPPREPA-knapp
18. Upprepningsindikator
19. LED-display
20. FM-teleskopantenn
21. Bärhandtag
22. CD-fack
23. Högtalare
24. Strömuttag
25. Batterifack

ELTILLFÖRSEL

Den här produkten drivs av växelström 230V~ 50Hz eller 6 x 1,5V R14/ UM-2/ "C"-batterier (ej inkluderade).

AC-DRIFT

Anslut den separata strömkabeln (inkluderad) till strömuttaget på enhetens baksida. Sätt i strömkabeln i lämpligt vägguttag.

BATTERIDRIFT

Sätt i batterierna i det angivna batterifacket. Använd enbart storleken och batteritypen som står angivet i bruksanvisningarna. Var uppmärksam på fackets polaritetsanvisningar. Inkorrekt polaritet kan leda till att enheten skadas. Försök inte att ladda batterierna, då detta kan leda till att de fattar eld eller exploderar.

Det är dags att byta batterier när: volymen sjunker eller ljudet förvrängs under uppspelningen. För att undvika läckage, ta ur batterierna när enheten inte ska användas under en längre period.

WARNING: Batterierna kan explodera om anvisningarna ovan inte iakttas. Byt enbart ut mot identisk eller likvärdig typ.

Observera:

- Strömkabeln måste vara helt urkopplad ur både enhets- och vägguttaget för att enheten ska kunna köras på batterier.
- När produkten är ansluten till strömuttaget slår strömkällan automatiskt om till växelström.
- I syfte att spara energi stängs enheten av automatiskt 10 minuter efter det att uppspelningen har tystnat eller pausats. För att återställa enheten, sätt funktionsväljaren på **TAPE/OFF**. Vänta ett par sekunder och sätt sedan på enheten igen.

SÄTTA PÅ/STÄNGA AV ENHETEN

1. Sätt funktionsväljaren på **CD/AUX** eller **RADIO** för att sätta på enheten. STRÖM-indikatorn kommer att börja lysa.
2. Sätt funktionsväljaren på **TAPE/OFF** för att stänga av enheten. STRÖM-indikatorn kommer att släckas.

LYSSNA PÅ RADIO

1. Sätt funktionsväljaren på **RADIO**.
2. Sätt bandväljaren på önskat band: FM STEREO, FM eller MW.
3. Använd **AVSTÄMNINGSKONTROLLEN** för att vrida fram till önskad radiostation.
4. Justera volymnivån.

För att förbättra radiomottagningen:

FM: förläng teleskopantennen.

MW: rotera enheten horisontellt tills optimal mottagning har uppnåtts.

LYSSNA PÅ CD

1. Sätt funktionsväljaren på **CD/AUX**. STRÖM-indikatorn kommer att börja lysa.
2. Öppna CD-facket. Sätt i en CD-skiva med framsidan uppåt och stäng CD-facket. Efter ett par sekunder visas CD-skivans totala antal spår på displayen.
3. Tryck på **▶II** PLAY/PAUSE för att starta uppspelningen. Aktuellt spår visas på displayen. **▶II**-indikatorn kommer att börja lysa.

SPELA UPP/PAUSA

För att pausa uppspelningen, tryck på **▶II**. **▶II**-indikatorn kommer att börja blinka.

För att återuppta uppspelningen, tryck på knappen igen.

STOPPA

Om du trycker på **■** STOP under uppspelningen upphör CD-skivan omedelbart att spela.

(Displayen kommer att visa totalt antal spår.)

HOPPA ÖVER OCH SÖK

Du kan alltid hoppa framåt eller bakåt i CD-skivan genom att trycka på överhoppningsknapparna (◀◀▶▶). När du spelar upp en CD kan du även trycka och hålla inne överhoppningsknappen. CD-skivan kommer då att söka framåt eller bakåt i hög takt. Ordinarie uppspelning fortsätter så snart du släpper knappen.

UPPREPA

För att spela det aktuella spåret igen, trycka på knappen **REPEAT**. Upprepningsindikatorn kommer att börja blinka.

För att spela alla spår igen, tryck två gånger på knappen **REPEAT**. Upprepningsindikatorn kommer att börja lysa.

För att avbryta upprepningsfunktionen, tryck på **REPEAT** igen. Upprepningsindikatorn kommer nu att slockna.

PROGRAM

1. I stoppat läge, tryck på knappen **PROGRAM**. "01" kommer att börja blinka på displayen.
2. Använd ◀◀▶▶-knapparna för att trycka dig fram till önskat spår och tryck sedan på **PROGRAM** för att bekräfta. Under programmeringen kommer programindikatorn att blinka.
3. Upprepa instruktionerna ovan för att programmera upp till 20 spår.
4. Tryck på ▶|| PLAY/PAUSE för att starta programuppspelningen. Programindikatorn kommer att börja lysa.
5. För att avbryta en programuppspelning, tryck två gånger på ■ STOP. Programindikatorn kommer nu att slockna.

Om du får problem med att spela upp en CD-skiva, testa följande:









1. Stäng av enheten. Dra ur strömsladden ur vägguttaget och sätt sedan i den igen.
2. Rengör CD-skivan.

ANSLUT AUX-KÄLLA











1. Sätt funktionsväljaren på **CD/AUX**. Anslut en extern källa (t.ex. en mp3-spelare) till enhetens **AUX-INGÅNG** (kabel är ej inkluderad). Enheten kopplar automatiskt över till AUX-läge.
2. Starta uppspelningen från den externa källan.
3. Justera volymnivån.
4. För att stoppa uppspelningen, koppla ur den externa källan från **AUX-INGÅNGEN**.

Observera: När ljudkabeln har kopplats bort från AUX-ingången kommer enheten att växla över till CD-läget automatiskt.

LYSSNA PÅ KASSETTBAND

1. Sätt funktionsväljaren på **TAPE/OFF**.
 2. Tryck på   för att öppna kassettfacket och sätt i kassetten (med bandremsan nedåt). Stäng kassettfacket.
 3. Tryck på  för att starta uppspelningen.
 5. Justera volymnivån.
 4. Tryck på  eller  för att spola framåt eller bakåt.
 5. Tryck på  för att pausa uppspelningen och släpp  för att återuppta.
 6. För att stoppa uppspelningen, tryck på  .
- Observera: Strömindikatorn förblir aktiverad när enheten är i TAPE/OFF-läge, med undantag av när kassetten har stoppats.

SPELA IN FRÅN RADIO/CD/AUX-KÄLLA

1. Tryck på   för att öppna kassettfacket och sätt i kassetten (med bandremsan nedåt). Stäng kassettfacket.
2. Välj önskad ljudkälla.
I radio-läge, vrid kontrollen till önskad radiostation.
I CD-läge, välj önskat spår och starta uppspelningen.
I AUX-läge, starta uppspelningen från den externa källan.
3. Tryck på  och -knappen för att starta inspelningen från radio-, CD- eller AUX-källan i respektive läge.
4. För att pausa inspelningen, tryck på -knappen. För att återuppta inspelningen, släpp -knappen.
5. För att stoppa inspelningen, tryck på  .
6. För att lyssna på inspelningen, sätt funktionsväljaren i läget **TAPE /OFF**, tryck på  för att spola tillbaka kassetten till önskat läge och tryck sedan på  för att lyssna.

SPECIFIKATION

STRÖMTILLFÖRSEL: AC 230V~50Hz, elförbrukning: 14W

DC: 9V --- 6x 1,5 V typ UM-2/R14/ 'C' (inkluderas ej)

RADIONS frekvensområde

FM: 88 - 108 MHz

MW: 530-1600 kHz

KASSETTSEKTION

BANDHASTIGHET: 4,75 CM / SEK.

FREKVENSGÅNG: 125 Hz - 8 kHz

CD-SEKTION

OPTISK PICKUP: 3 - BEAM LASER

FREKVENSGÅNG: 100 Hz - 16 kHz

Observera: design och specifikationer kan ändras när som helst utan föregående

meddelande.

UNDERHÅLL

Rengöring

WARNING: koppla bort enheten från vägguttaget innan du gör ren den.

- Använd en mjuk, torr och ren trasa. Damma regelbundet av ventilerna på baksidan och sidorna.
- Användning av lösnings- eller slipmedel eller alkoholbaserade produkter kan leda till att enheten skadas.
- Om ett objekt eller en vätska skulle ta sig in i enheten, koppla omedelbart bort den från vägguttaget och låt en behörig tekniker undersöka den.

Mer information om CD-skivor

- * Använd inte oregelbundet formade CD-skivor (t.ex. hjärtformade, åtthörniga). Detta kan leda till uppspelningsproblem.
- * Sätt inte i fler än en CD-skiva i CD-facket samtidigt.
- * Försök inte att öppna CD-facket medan CD-skivan spelar.
- * Rör inte linsen. Detta kan leda till uppspelningsproblem.
- * Om CD-skivan är repad eller smutsig kan det uppstå avläsningsproblem. Rengör CD-skivan med en trasa innan du spelar upp den. Gnugga ren CD-skivan inifrån och ut. Förvara inte CD-skivor i hög temperatur eller hög luftfuktighet, då detta kan leda till att de förvrängs. Lägg alltid tillbaka CD-skivan i fodralet när du har spelat klart den.

Viktig information

- Plocka alltid ur CD-skivan ur spelaren innan du flyttar enheten.

Mer information om kassetband

- Om bandremsan sitter löst kan det leda till att bandet repas eller, än värre, går sönder. Om du märker att bandremsan sitter löst, använd en penna för att spänna åt det innan du sätter i det i kassettfacket.
- För att förhindra ofrivillig överspelning, bryt av plastflikarna på kassetbandet efter inspelning med en skruvmejsel eller annat spetsigt verktyg. För att spela över bandet, täck för fliköppningarna med tejp eller liknande.
- Förvrängningar och undermålig ljudkvalitet kan bero på damm eller smuts som har kommit i kontakt med magnetremsan (magnethuvuden, tryckrulle och drivrulle). Om så är fallet, öppna kassettfacket och rengör dem med en bomullstuss doppad i alkohol.

VIKTIGA SÄKERHETSANVISNINGAR



WARNING: för att reducera risken för elchock, undvik att plocka isär enheten. Det finns inget roligt som väntar på användaren där inne. Låt allt servicearbete utföras av behörig personal.



Triangeln med blixten är en varningsymbol som meddelar användaren att enheten innehåller "farlig spänning".



Triangeln med utropstecknet är en varningssymbol som meddelar användaren att produkten levereras med viktiga användningsinstruktioner.

VARNING: I SYFTE ATT FÖREBYGGA ELDSVÅDOR OCH ELCHOCKER, EXPONERA ALDRIG DEN HÄR PRODUKTEN FÖR REGN ELLER FUKT.

VARNING: när enheten är öppen och upplåst kan man utsättas för osynlig laserstrålning. Undvik att exponeras för dessa strålar.

Den här CD-spelaren klassas som en KLASS 1 LASERPRODUKT. KLASS 1 LASERPRODUKT-markeringen hittar du på undersidan av produkten.



CLASS 1 LASER PRODUCT
PRODUCTO LÁSER CLASE 1
PRODUIT LASER DE CLASSE 1

Varningsmärket hittar du bakpå produkten.

VIKTIGT

- Spelaren bör enbart användas i måttliga klimat.
- Märkplåten hittar du bakpå produkten.
- Se till att hålla utrymmet runtom spelaren fritt (ca. 5 cm) i ventilationssyfte.
- Kontrollera att inga ventilationsöppningar är täckta av tidningar, dukar, gardiner osv.
- Placera aldrig öppna lågor som exempelvis tända ljus på apparaten.
- Låt inte apparaten komma i kontakt med droppande eller stänkande vatten.
- Placera aldrig vätskefyllda objekt som exempelvis glas eller vaser på apparaten.
- Elda aldrig upp batterier! Tänk på miljön när du slänger använda batterier.
- Batterier bör inte utsättas för hög värme som exempelvis direkt solljus, eld eller liknande.
- Strömssladden kan användas för att snabbt koppla ur enheten och måste vara lättillgänglig. Strömssladden måste dras ut helt och hållet ur strömuttaget för att enheten ska kopplas bort. Uttaget får inte övertäckas och bör vara lättillgängligt när enheten används.
- Vid snabba elektriska transientskuror och/eller elektrostatiska fenomen kan produkten börja krångla. Användaren måste då göra en strömåterställning.
- Konsultera din återförsäljare innan du slänger batterierna, då vissa återförsäljare tillåter att de återlämnas till butiken i återvinnings syfte.



Om du vill göra dig av med den här produkten i framtiden, observera att elavfall

inte får slängas tillsammans med hushållssoporna. De flesta städer innehåller återvinningsstationer. Kontakta din kommun för mer information eller be din återförsäljare om råd (EU-direktivet om avfall som utgörs av eller innehåller elektrisk och elektronisk utrustning).

Tillverkad för:
Truebell Finland Oy
Juurakkokuja 4, 01510 Vantaa
Kundservice tel: 030 650 5505