

MT-110 B, MT-110 RD, MT-110 BR, MT-110GR

MIKRODATASYSTEM FÖR SKIVSPELARE

PLACERING AV REGLAGE

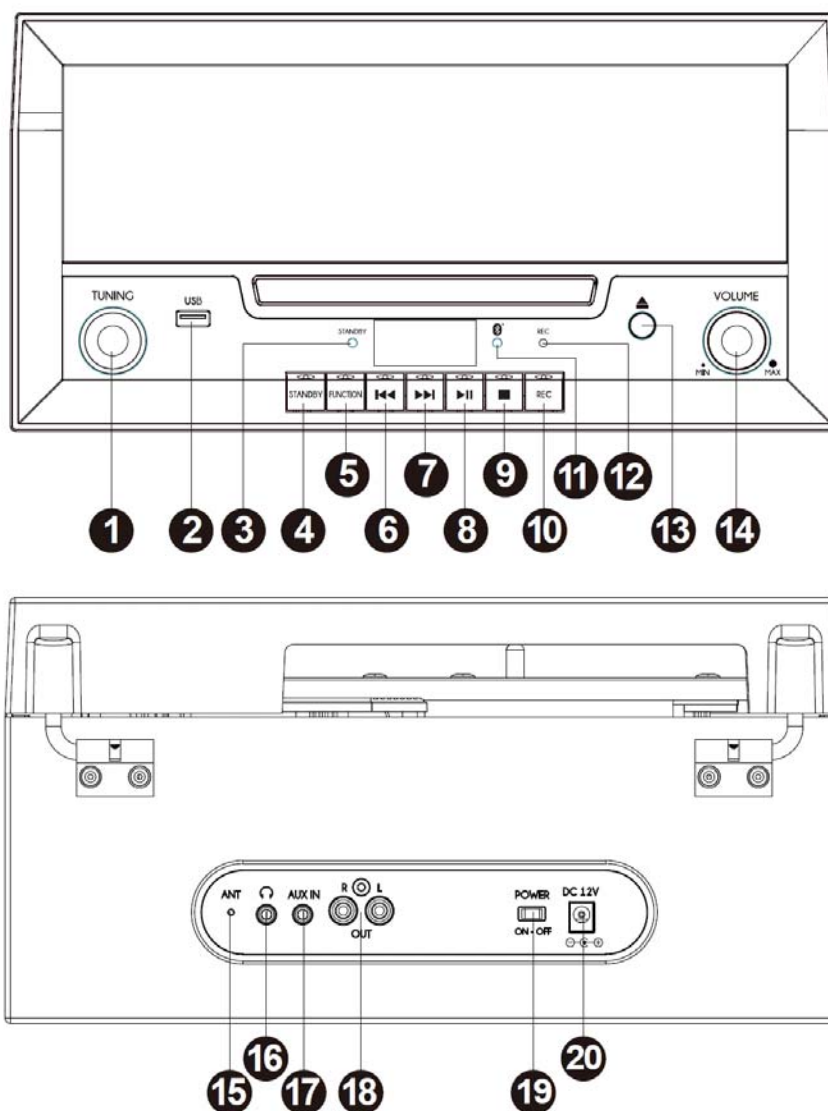

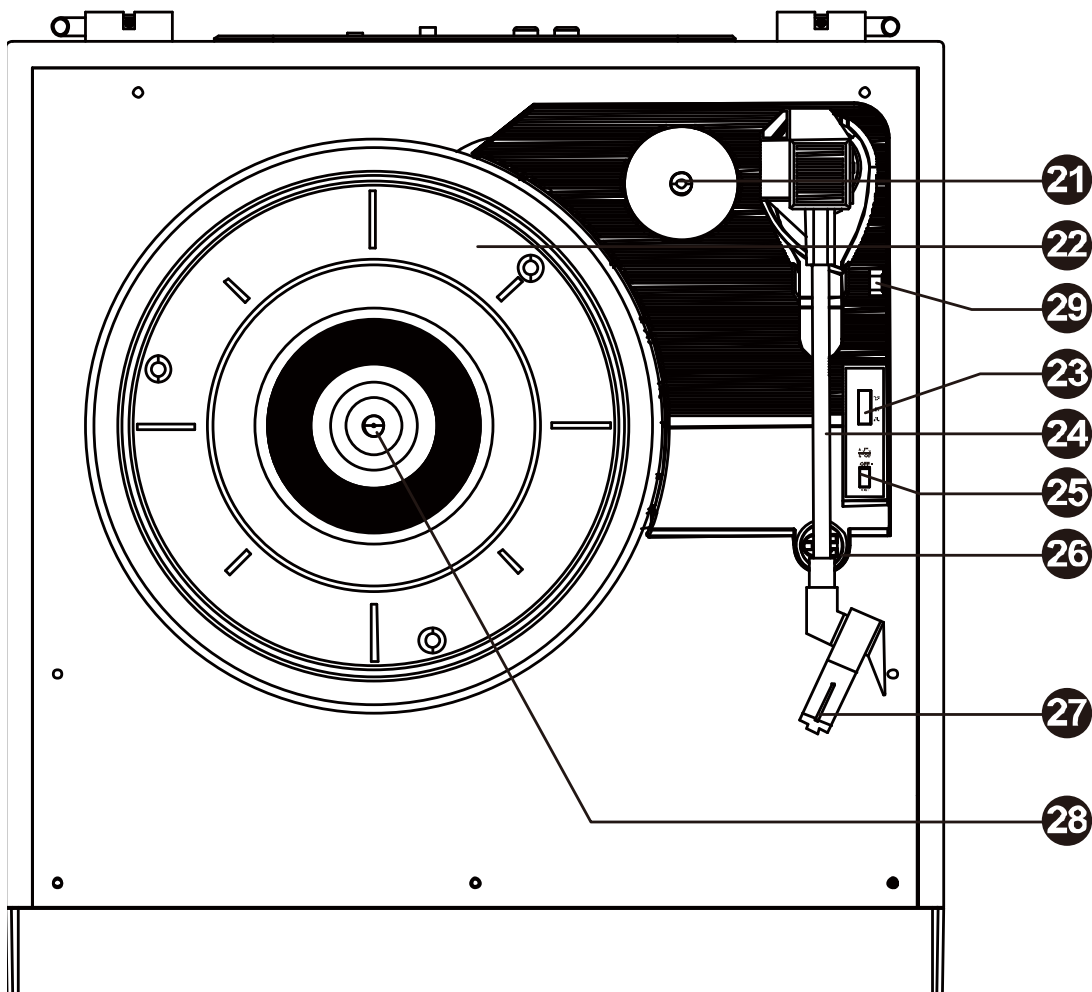

1. Vridknapp
2. USB-uttag
3. STANDBY-indikator
4. STANDBY-knapp
5. Funktionsknapp
6. ◀◀ PREV-knapp/Förinställda stationer-
7. ▶▶ NEXT-knapp/Förinställda stationer+
8. ▶|| PLAY/PAUSE-knapp/ATS
(Automatisk avsökning och förinställda radiostationer)
9. ■ STOP-knapp
10. RECORD-knapp (inspelningsknapp)
11. BLUETOOTH-indikator
12. RECORD-indikator
(inspelningsindikator)
13. ▲ För att öppna/stänga skivfacket
14. Volymreglage

15. FM-nätantenn
16. Telefonjack
17. AUX IN-uttag
18. Utgångsjack för extern enhet
19. Strömbrytare ON/OFF (PÅ/AV)
20. DC IN 12 V-uttag
21. 45-varvsadapter
22. Skivtallrik
23. Hastighetsväljare (33/45/78)
24. Tonarm
25. Knapp för AUTO STOP (ON/OFF)
(automatiskt stopp)
26. Tonarmstöd
27. Kassetten med pickup-nål
28. Axel
29. Lyftspak

NÄTAGGREGAT

Använda nätadaptern

Nätadapter:

Ingång 100-240 V~50/60 Hz 0,5 A

Utgång 12 V , 1 000 mA

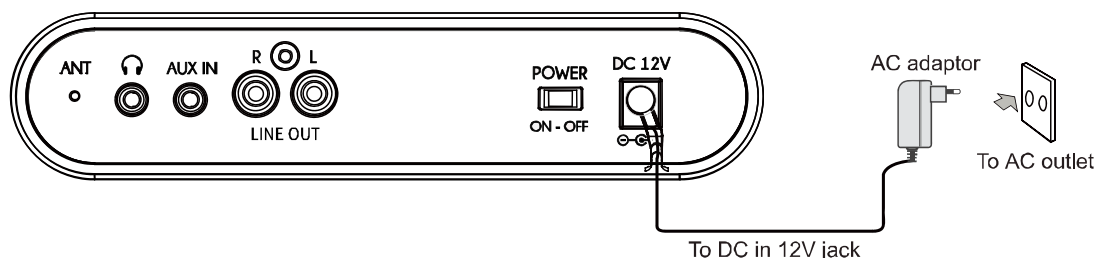

Den medföljande nätadaptern är lämplig för användning för nätaggregat med växelström på 100–240 V ~ och får enbart anslutas till nätaggregat inom dessa parametrar.

När uppspelningen nått slutet eller lyssningsvolymen är inställd på en mycket låg nivå och inget reglage hanteras på enheten under en period på 10 minuter kommer enheten automatiskt att växla över till standby-läge för att spara energi.

Varningar:

*Nätadaptern som följer med denna enhet får endast användas till enheten. Använd den inte tillsammans med annan utrustning.

*Stäng av enheten innan du kopplar ur nätadaptern från enheten så att enheten inte skadas.

*När enheten inte kommer att användas under en längre tid ska nätadaptern kopplas ur från vägguttaget.

*Var noga med att använda den nära vägguttaget och lätt tillgänglig. Om ett fel uppträder, koppla omedelbart ur kontakten från vägguttaget.

*Nätadaptern används som fränkopplingsenhet. Den ska förbli redo för användning och får inte blockeras under avsedd användning. För att helt koppla bort enheten från elnätet ska enhetens nätadapter helt kopplas ur från eluttaget.

*Använd aldrig en nätadapter som är skadad, dra strömkabeln på ett säkert sätt och se till att den inte blir insnärjd eller klämd. Om strömkabeln är skadad ska en kvalificerad servicetekniker kontaktas.

SÄTTA PÅ/STÄNGA AV ENHETEN

1. För att vrida POWER ON/OFF-strömbrytaren (STRÖM PÅ/AV) till läget "ON" på enhetens baksida, gå till standby-läget, STANDBY-indikatorn blir då RÖD. Tryck sedan på STANDBY-knappen för att slå PÅ enheten.
2. För att stänga av enheten, tryck på STANDBY-knappen, vrid sedan strömbrytaren för POWER ON/OFF (STRÖM PÅ/AV) till "OFF"-läget på enhetens baksida.

VÄLJA FUNKTION

Funktionen (FM/CD/USB/PHONO/AUX/BLUETOOTH) väljs genom att trycka på **FUNCTION**-knappen flera gånger.

LYSSNA PÅ RADIO

1. När enheten är påslagen trycker du på FUNCTION-knappen för att välja FM-läge tills FM-indikatorn visas på displayen
2. Snurra TUNING-ratten (INSTÄLLNING) snabbt medurs eller moturs. Radion kommer automatiskt att söka efter en station uppåt eller nedåt och stoppar vid en stabil station.
3. Justera volymen till önskad nivå.

Automatisk lagring

Tryck och håll inne ►|| några sekunder så kommer enheten automatiskt att spara de första 20 FM-stationerna. När du sparar på en kanal som redan är förinställd kommer den tidigare stationen automatiskt att rensas bort och ersättas av den nya stationen.

Lyssna på de förinställda stationerna.

1. Tryck ◀◀/▶▶ och upprepa handlingen så många gånger som behövs för att välja den station du önskar.
2. Justera volymen till önskad nivå.

LYSSNA PÅ CD-SKIVA/MP3

1. När enheten är påslagen, tryck på FUNCTION-knappen för att välja CD-läge tills CD-indikatorn visas på displayen.
2. Tryck på ▲ för att öppna skivfacket. Displayen visar "OPEN". Lägg i en skiva med etikettsidan uppåt. Tryck på ▲ igen för att stänga skivfacket. Displayen kommer att visa "-" under några sekunder.
3. Det totala antalet spår visas på displayen och uppspelningen startar automatiskt.
4. Tryck på ▶▶ för att hoppa framåt till nästa spår eller tryck upprepade gånger för att hoppa över flera spår.
Tryck på ◀◀ för att återgå till början av spåret eller tryck upprepade gånger för att hoppa över flera spår bakåt.
Tryck och håll nere ◀◀ eller ▶▶ för att snabbt söka inom ett spår.
5. Tryck på ►|| för att tillfälligt stoppa spåruppspelningen. Tryck på ►|| igen för att återuppta uppspelningen.
6. Tryck på ■ för att stoppa uppspelningen.

USB-UPPSPELNING

1. Anslut en USB-enhet som innehåller MP3-filer eller en MP3-spelare till USB-uttaget.
2. När enheten är påslagen, tryck på FUNCTION-knappen för att välja USB-läge tills USB-indikatorn visas på displayen.
3. Justera volymen till önskad nivå.
4. Tryck på ▶▶ för att hoppa framåt till nästa spår eller tryck upprepade gånger för att hoppa över flera spår.
Tryck på ◀◀ för att återgå till början av spåret eller tryck upprepade gånger för att hoppa över flera spår bakåt.
Tryck och håll nere ◀◀ eller ▶▶ för att snabbt söka inom ett spår.
5. Tryck på ►|| för att tillfälligt stoppa spåruppspelningen. Tryck på ►|| igen för att återuppta uppspelningen.
6. Tryck på ■ för att stoppa USB-uppspelningen.

Avlägsna USB-enheten

Var noga med att avbryta uppspelningen och stänga av enheten (OFF) innan du tar bort USB-enheten för att undvika att skada den och systemet.

Observera:

* Det finns många USB-enheter på marknaden. Vi kan inte garantera att vi stöder alla olika modeller. Försök med en annan USB-enhet om din enhet inte stöds.

* Enheten kanske inte stöder alla multimediafiler som finns lagrade i USB-enheten eftersom det omfattar en del särskilda uppspelningsförfaranden som kanske inte är kompatibla med den här enheten.

LYSSNA PÅ GRAMMOFONEN

1. När enheten är påslagen, tryck på FUNCTION-knappen för att välja grammofonläge tills PHONO-indikatorn visas på skärmen.
2. Ta bort nålskyddet från pickup-nålen och frigör tonarmstödet.
3. Placera en skiva på skivtallriken och välj önskad hastighet (33/45/78) i enlighet med den skiva du valt.

OBSERVERA: Om du spelar singlar med 45 varv/min, placera 45-varvsadaptern på mittaxeln.

4. Tryck upp lyftspaken för att höja tonarmen och försiktigt flytta tonarmen till önskat läge på skivan. Tryck ner lyftspaken, flytta sedan tonarmen långsamt till skivan för att börja spela upp skivan.
5. Justera volymreglaget till önskad nivå.
6. Om knappen AUTO STOP ON/OFF är påslagen (ON) kommer skivan att stanna automatiskt när uppspelningen slutar. Om autostopp-knappen är avstängd (OFF) kommer skivan INTE att stanna automatiskt när uppspelningen slutar.

Anmärkning: Vissa typer av skivor kan ha ett automatiskt stoppområde utanför den förinställda gränsen, så att skivspelaren kan komma att stanna innan det sista spåret slutar. Om detta inträffar, ställ in AUTO STOP-knappen på "OFF"-läge. Detta gör det möjligt att spela skivan till slutet, men observera att den inte kommer att stanna automatiskt. Du måste manuellt höja tonarmen och sätta tillbaka den i stödet, och sedan stänga av strömmen för att hindra skivspelaren från att snurra.

VIKTIGT:

Vrid eller stoppa inte skivtallriken manuellt. Att flytta eller skaka skivtallriken utan att fixera tonarmsklossen kan leda till skador på tonarmen eller pickup-nålen.

ANSLUTNING AV BACKUP-SYSTEM

1. Anslut ditt backup-system (t.ex. mp3-spelare) till AUX IN-uttaget (3,5 mm) på enhetens baksida (kabel ingår inte).
2. Tryck på FUNCTION-knappen upprepade gånger för att välja AUX-läge tills "AU"-indikatorn visas på displayen.
3. Starta uppspelningen från ditt backup-system.
4. Justera volymen till önskad nivå.
5. För att stoppa uppspelningen, koppla ur ditt backup-system från AUX IN-uttaget.

BLUETOOTH-FUNKTION

Bluetooth®-ordmärket och -logotypen är registrerade varumärken som ägs av Bluetooth SIG, Inc. och all användning av sådana märken av New One S.A.S sker under licens. Övriga varumärken och handelsnamn tillhör respektive ägare.

Parkoppling av en Bluetooth-enhet

1. När enheten är påslagen (ON), tryck på FUNCTION-knappen upprepade gånger för att välja Bluetooth-läge. Displayen kommer att visa "**b** **⏏**" under några sekunder. Bluetooth-indikatorn börjar blinka snabbt.

2. På Bluetooth-enheten aktiverar du Bluetooth och väljer "MT-110B" från enhetslistan. (Se användarhandboken för den enhet som ska anslutas för detaljerad användning.) Du kommer att höra en indikationsröst när parkopplingen lyckats.

Tips: Om du vill ansluta din Bluetooth-högtalare till en annan Bluetooth-ljudenhet måste du koppla bort den aktuella enheten först och sedan följa stegen ovan för att skapa en ny anslutning.

- På vissa enheter, som t.ex. datorer som parkopplats tidigare, måste du välja enheten från Bluetooth-menyn och sedan välja "Använd som ljudenhet (stereo)" (Use as Audio Device (stereo)) eller något liknande.
- Parkopplingen förblir intakt när din enhet och/eller din Bluetooth-enhet tas ur kommunikationsområdet. En aktiv anslutning återupprättas när din Bluetooth-enhet återvänder inom området.
- När enheten slås på igen försöker den automatiskt återansluta till den senaste parkopplade Bluetooth-enheten.

Användning av en Bluetooth-enhet

1. Med en parkopplad enhet (se föregående avsnitt) kan du använda din Bluetooth-enhet så att dess ljud hörs via MT-110B:s högtalare.
2. Tryck på **▶||**-knappen för att pausa uppspelningen. Tryck igen för att återuppta uppspelningen.
3. Välj önskat spår med **◀◀/▶▶**.
4. Justera volymen med volymknapparna. Du kan även justera volymen på den enhet som du är parkopplad till.

INSPELNING FRÅN GRAMMOFONEN

1. Anslut USB-enheten till USB-uttaget (se till att USB-enheten har tillräckligt med utrymme för att spara kodningen).
2. Följ punkterna 1 till 6 i avsnittet LYSSNA PÅ GRAMMOFONEN. Tryck på REC-knappen, REC-indikatorn tänds då och USB-ikonen blinkar, därefter påbörjas inspelningen.
3. Tryck på STOP **■** för att stoppa kodningen. REC-indikatorn släcks då.
4. För att lyssna på inspelningen, tryck upprepade gånger på FUNCTION-knappen för att välja USB-läget tills USB-indikatorn visas på displayen och tryck på **◀◀/▶▶** för att hitta den senaste filen i USB-enheten, därefter startar uppspelningen automatiskt.

INSPELNING FRÅN RADION

1. Anslut USB-enheten till USB-uttaget (se till att USB-enheten har tillräckligt med utrymme för att spara kodningen).
2. Följ punkterna 1 till 3 i avsnittet LYSSNA PÅ RADION. Tryck på REC-knappen, REC-indikatorn tänds då och USB-ikonen blinkar, därefter påbörjas inspelningen.
3. Tryck på STOP ■ för att stoppa kodningen. REC-indikatorn släcks då.
4. För att lyssna på inspelningen, tryck upprepade gånger på FUNCTION-knappen för att välja USB-läget tills USB-indikatorn visas på displayen och tryck på ◀▶ för att hitta den senaste filen i USB-enheten, därefter startar uppspelningen automatiskt.

INSPELNING FRÅN AUX IN

1. Anslut USB-enheten till USB-uttaget (se till att USB-enheten har tillräckligt med utrymme för att spara kodningen).
2. Följ punkterna 1 till 5 i avsnittet ANSLUTNING AV BACKUP-SYSTEM . Tryck på REC-knappen, REC-indikatorn tänds då och USB-ikonen blinkar, därefter påbörjas inspelningen.
3. Tryck på STOP ■ för att stoppa kodningen. REC-indikatorn släcks då.
4. För att lyssna på inspelningen, tryck upprepade gånger på FUNCTION-knappen för att välja USB-läget tills USB-indikatorn visas på displayen och tryck på ◀▶ för att hitta den senaste filen i USB-enheten, därefter startar uppspelningen automatiskt.

INSPELNING FRÅN BLUETOOTH

1. Anslut USB-enheten till USB-uttaget (se till att USB-enheten har tillräckligt med utrymme för att spara kodningen).
2. Följ punkterna 1 till 4 i avsnittet **Användning av en Bluetooth-enhet**. Tryck på REC-knappen, REC-indikatorn tänds då och USB-ikonen blinkar, därefter påbörjas inspelningen.
3. Tryck på STOP ■ för att stoppa kodningen. REC-indikatorn släcks då.
4. För att lyssna på inspelningen, tryck upprepade gånger på FUNCTION-knappen för att välja USB-läget tills USB-indikatorn visas på displayen och tryck på ◀▶ för att hitta den senaste filen i USB-enheten, därefter startar uppspelningen automatiskt.

Inspelning från CD

1. Anslut USB-enheten till USB-uttaget (se till att USB-enheten har tillräckligt med utrymme för att spara kodningen).
2. Följ punkterna 1 till 6 i avsnittet LYSSNA PÅ CD-SKIVA/MP3. Tryck på REC-knappen, REC-ikonen tänds och ONE-ikonen visas på displayen.
3. Tryck på ◀▶ för att välja ONE (endast inspelning av ett CD-spår) eller ALL (inspelning av hela CD:n).

– Inspelning av ett CD-spår:

<A> Välj "ONE" och motsvarande ikon visas på displayen, tryck sedan på REC-knappen för att bekräfta inspelning.

 Displayen visar "001", tryck sedan på  för att välja vilket spår som ska spelas in.
<C> Tryck på REC-knappen för att bekräfta valet, inspelningen startar och USB-ikonen blinkar.
<D> Tryck på STOP ■ för att stoppa kodningen eller så stoppas den automatiskt när spåret är slut.

– Inspelning av hel CD-skiva:

<A> Välj "ALL" och motsvarande ikon visas på displayen, tryck sedan på REC-knappen för att bekräfta inspelning.

 Tryck sedan på REC-knappen igen för att påbörja inspelningen, **USB-ikonen blinkar då.**

<C> Tryck på STOP ■ för att stoppa kodningen eller så stoppas den automatiskt när spåret på CD-skivan tagit slut.

4. För att lyssna på inspelningen, tryck upprepade gånger på FUNCTION-knappen för att välja USB-läget tills USB-indikatorn visas på displayen och tryck på  för att hitta den senaste filen i USB-enheten, därefter startar uppspelningen automatiskt.

ANVÄNDA HÖRLURAR/ÖRONSNÄCKOR (INGÅR EJ)

Maximal utgångsspänning $\leq 150\text{mV}$

OBSERVERA VOLYM VID BRUK AV HÖRLURAR

Anslut hörlurarna med volymen lågt inställd och höj volymen vid behov. Långvarigt lyssnande genom vissa hörlurar vid inställningar på hög volym kan leda till hörselskador. När hörlurarna/öronsnäckorna är anslutna kommer inget ljud att sändas ut från enhetens högtalare. Varning: Undvik att lyssna på sådana ljudnivåer som kan vara skadliga för dina öron.



För att förhindra eventuell hörselskada, lyssna inte på höga volymnivåer under längre stunder.

ANVÄNDNING AV RCA-LINJEUTGÅNG

Anslut den ena änden av ljudkabeln (kabel ingår inte) till LINE OUT-uttaget på enhetens baksida, den andra änden av kabeln ansluts till RCA IN-uttaget eller AUX IN-uttaget på din andra ljuddrivenhet.

1. Slå på din ljuddrivenhet.
2. Välj ett av dina favoritlägen (PHONO, USB, AUX IN) och starta uppspelning.

Så här byter du skivspelarens pickup-nål

Avlägsna pickup-nålen från kassetten

1. Lyft upp tonarmen.

För att ta bort den gamla pickup-nålen placerar du en skruvmejsel vid pickup-nålens spets och trycker nedåt i enlighet med riktning "A".

2. Avlägsna pickup-nålen genom att dra den framåt och sedan trycka den nedåt.

Montera pickup-nålen

1. Håll i pickup-nålens spets och för in pickup-nålen genom att trycka i enlighet med riktning "B".
2. Tryck pickup-nålen uppåt i enlighet med riktning "C" tills den låser sig i spetspositionen.

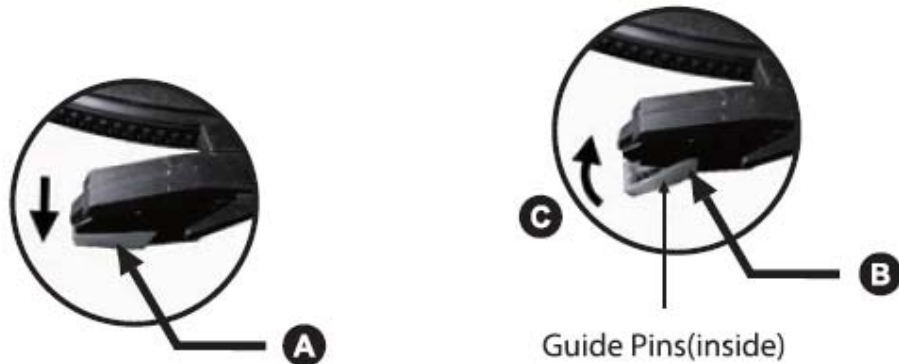

TIPS FÖR BÄTTRE PRESTANDA PÅ DIN SKIVSPELARE

1. När du öppnar eller stänger locket på skivspelaren, hantera det försiktigt genom att antingen greppa det i mitten eller på varje sida.
2. Rör inte nålspetsen med fingrarna. Låt inte nålen stöta emot skivtallriken eller skivkanten.
3. Rengör nålspetsen ofta. Använd en mjuk borste enbart i en "bakifrån och framåt"-rörelse.
4. Om du måste använda en nålrengöringsvätska, använd den mycket sparsamt.
5. Torka försiktigt dammskyddet och skivspelarens hölje med en mjuk trasa. Använd endast en liten mängd mildt rengöringsmedel för att rengöra skivspelaren och dammskyddet.
6. Applicera aldrig skarpa kemikalier eller lösningsmedel på någon del av skivspelarsystemet.

Härmed förklarar NEW ONE S.A.S att denna MUSE MT-110 B/MT-110 RD/MT-110 BR/MT-110 GR överensstämmer med de väsentliga kraven och andra relevanta bestämmelser i direktivet 2014/53/EU. Försäkran om överensstämmelse kan läsas på <http://www.muse-europe.com>.

SPECIFIKATIONER

ALLMÄNT

Ström: NÄTADAPTER: Ingång: AC 100–240 V ~ , 50/60 Hz; Utgång: DC =12 V 1 000 mA

FM-radio: 87,5 ~ 108 MHz

BLUETOOTH

Bluetooth-version: V2.1 + EDR

Bluetooth: 2,402–2,48 GHz

RF utgångseffekt: 4 dBm

Arbetsavstånd Upp till 10 meter uppmätt i öppet utrymme (väggar och konstruktioner kan påverka enhetens räckvidd).

Specifikationer och utseende kan komma att ändras utan förvarning.

UNDERHÅLL

Rengöring

Var noga med att stänga av enheten och koppla ur nätadaptern innan du utför underhåll på enheten.

- Använd en mjuk, torr och ren duk. Damma av ventilationsspringorna regelbundet på baksidan eller sidorna.
- Vid användning av lösningsmedel, slipmedel eller alkoholbaserade produkter riskerar man att skada enheten.
- Om ett föremål eller vätska kommer in i enheten: koppla ur den omedelbart och låt en behörig tekniker undersöka den.

Anmärkning om skivor

- * Använd inte oregelbundet formade CD-skivor (t.ex: hjärtformade eller åttkantiga). Det kan leda till funktionsfel.
- * Placera inte mer än en skiva i skivfacket.
- * Försök inte öppna skivfacket under uppspelning.
- * Om det finns repor, smuts eller fingeravtryck på skivan kan detta leda till spårningsfel. Före uppspelning ska skivan rengöras med en rengöringsduk. Torka av skivan från mitten och utåt. Förvara inte skivorna på platser med höga temperaturer eller hög luftfuktighet där de kan bli skeva. Efter uppspelning ska skivan läggas tillbaka och förvaras i sitt fodral.

Viktig anmärkning

- Före transport av enheten ska skivan avlägsnas från skivfacket.

SÄKERHETSINFORMATION



WARNING: För att minska risken för elektrisk stöt, ta inte bort locket (eller baksidan). Det finns inga användarvänliga delar inuti enheten. Lämna all service till kvalificerad personal.



Blixten med pilspetsymbolen i triangeln är en varningssymbol som uppmärksammar användaren på "farlig spänning" inuti enheten.



Utropstecknet i triangeln är en varningssymbol som uppmärksammar användaren på viktiga anvisningar som följer med produkten.

WARNING: FÖR ATT FÖRHINDRA RISK FÖR BRAND ELLER ELEKTRISK STÖT FÅR ENHETEN INTE UTSÄTTAS FÖR REGN ELLER FUKT.

WARNING: Osynlig laserstrålning när enheten är öppen och låsning avaktiverad. Undvik exponering för strålning. Klass 1-laserprodukt.



CLASS 1 LASER PRODUCT
KLASS 1 LASER APPARAT
LUOKAN 1 LASER LAITE
KLASSE 1 LASER PRODUKT

VARNING!

- Ventilationen får inte hindras genom att ventilationsöppningarna täcks med föremål som tidningar, borddukar, gardiner osv.
- Inga öppna flampkällor som t.ex. tända ljus får placeras på enheten.
- Enheten ska användas i måttligt klimat.
- Enheten får inte utsättas för dropp eller stänk.

- Säkerställ ett minimiavstånd på 5 cm runt enheten för tillräcklig ventilation.
- Placera inte föremål fyllda med vätskor – som vaser – på enheten.
- Märkskylten är placerad på enhetens baksida.

- Under påverkan av elektriskt snabbt övergående eller/och elektrostatiska fenomen kan produkten fungera dåligt och användaren kan bli tvungen att återställa strömmen.
- Använd inte denna enhet i närheten av vatten.
- Använd reservdelar enligt tillverkarens anvisningar.
- Nätadaptern används som fränkopplingsenhet. Den ska förbli redo för användning och får inte blockeras under avsedd användning. För att helt koppla bort enheten från elnätet ska enhetens nätadapter helt kopplas ur från eluttaget.
- Använd aldrig en nätadapter som är skadad, dra strömkabeln på ett säkert sätt och se till att den inte blir insnärjd eller klämd. Om strömkabeln är skadad ska en kvalificerad servicetekniker kontaktas.
- Överdrivet ljudtryck från öronsnäckor eller hörlurar kan orsaka hörselnedsättning.



Om du i framtiden måste göra dig av med den här produkten, notera att produkter som är elektriskt avfall inte ska kasseras med hushållsavfall. Återvinningsanläggningar finns. Kolla med din kommun eller be din återförsäljare om råd. (Direktivet för avfall från elektrisk och elektronisk utrustning)

-

- NEW ONE S.A.S

- 10, Rue de la Mission, 25480 Ecole Valentin, Frankrike



Tillverkad för:
Truebell Finland Oy
Juurakkokuja 4, 01510 Vantaa
Kundservice tel: 030 650 5505

