

Lenco-skivspelare

L-3866 USB/L-3867 USB

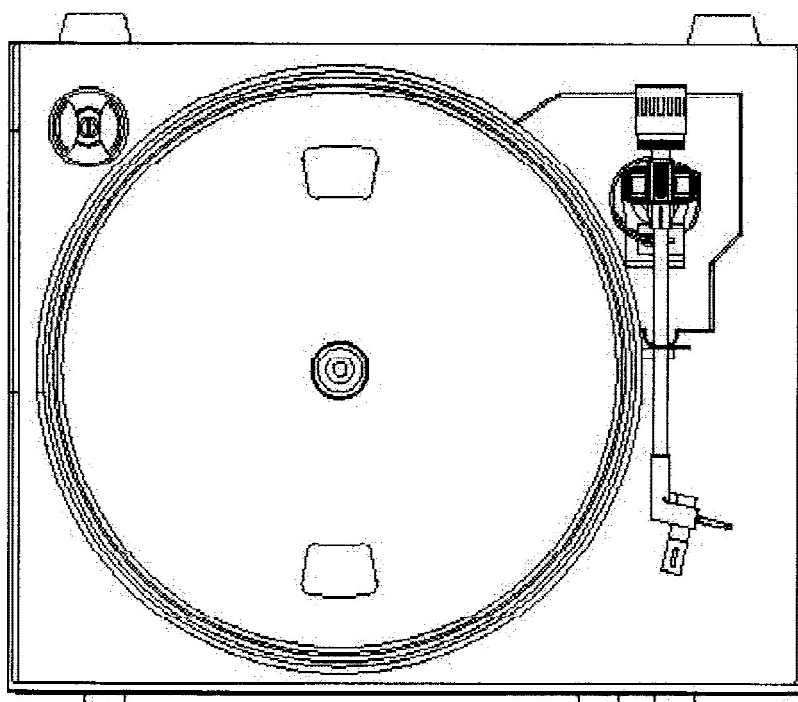

Installationsbeskrivningar

Skivspelarens delar

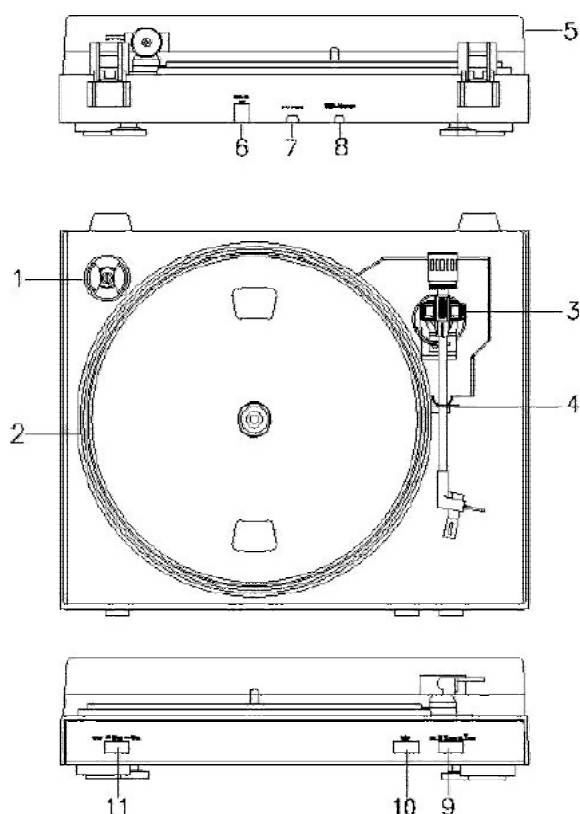

- 1 Centeradapter**
Använd adaptern när du avspelar 45-varvs skivor.
- 2 Skivtallrik**
Placera skivan på skivtallriken.
- 3 Tonarmslager**
- 4 Tonarmens låsning**
Lås tonarmen på plats alltid när du slutar avspela.
- 5 Dammlöck**
Dammlöcket skyddar skivspelaren mot damm. Öppna dammlöcket alltid när du använder skivspelaren. Håll dammlöcket stängt när skivspelaren inte användes.
- 6 USB-port**
 - Mottagare med hög hastighet.
 - USB 1.1 -kompatibelAnslut datorn till USB-porten för programmateriallets digitaliska editering. Bekanta dig med internet-adressen <http://audacity.sourceforge.net/> för att granska bifogat program.
- 7 Signalanslutningar**
Använd dessa anslutningar för att ansluta skivspelaren till en mixer eller förstärkare.
- 8 Strömkabel**
Anslut strömkabeln till ett jordat eluttag.
- 9 Tonarmens lyftknapp**
- 10 Stoppknapp**
- 11 Hastighetsväljare**
 - Låst: 45 varv/min.
 - Frigjord: 33 varv/min.

Start

ANSLUTNING TILL STRÖMKÄLLA

Skivspelaren kan anslutas endast till 110V/60 Hz eller 230V/50 Hz växelspanning.

ANSLUTNING TILL FÖRSTÄRKARE

Anslut skivspelarens audiostickproppar till mixerns eller förstärkarens audioingångar.

- Anslut den röda stickproppen till R/H-kanalingången.
- Anslut den vita stickproppen till L/H-kanalingången.

Skivavspelning

- Öppna skivspelarens dammlock.
- Placera den önskade skivan på skivtallriken. Kom ihåg, att placera skivadaptorn på mittaxeln, om det gäller en 45-varvs skiva.
- 33 varv/min. --> frigör knappens låsning
- 45 varv/min. --> lås knappen (nedtryckt)
 - Frigör tonarmslåset.
 - Tryck på tonarmens lyftknapp. Tonarmen stiger upp från hållaren.
 - Placera ljudkapseln rakt ovanför skivans första spår. Skivtallriken börjar rotera.
 - Tryck på nytt på tonarmens lyftknapp. Tonarmen sänkes ned och avspelningen startar genast när nålen berör skivans yta.
 - När avspelningen slutar så stiger tonarmen upp från skivytan och återvänder till sin hållare. Skivtallriken stannar.

Obs!

Tryck på stoppknappen, om du vill avsluta avspelningen före skivans slut. Tonarmen stiger upp från skivytan och återvänder till sin hållare.

- Sätt nålskyddet på plats för att skydda nålen mot skador.
- Lås tonarmen.

Skivspelarens skötsel

Nålbyte (figur A)

- Lås tonarmen.
- Lösgör nålen genom, att dra den i riktning A.
- Installera den nya nålen genom att trycka den in i ljudkapseln.

Ljudkapselns lösgöring (figur B)

- Lås tonarmen.
- Lösgör nålen (se ovan).
- Lösgör ljudkapseln genom, att dra den i pilens riktning.
- Koppla signalkablarna (3 st) loss från ljudkapseln.

Istallera ny ljudkapsel

- Anslut signalkablarna enligt skissen.
- Tryck ljudkapseln på plats i skalet.
- Installera den nya nålen på plats.

Viktigt!

Använd antistatiska rengöringsmedel (duk, borste eller dylikt) till skivornas rengöring. God skötsel förlänger skivornas brukstid. Byt nålen av samma orsak med ca. 250 brukstimmars mellanrum.

Använd en i denaturerad sprit fuktad mjuk borste för att rengöra nålspetsen från damm alltid efter behov. Utför rengörandet i nålens riktning.

Bör observeras vid skivspelarens transport

- Placera nålskyddet på plats.
- Lås tonarmen i hållaren.



Pikaopas

Internet-adressen <http://audacity.sourceforge.net/help/documentation?lang=en> erbjuder en fullständig bruksmanual.

Före börjandet

Säkra, att USB-skivspelaren är ansluten till datorn. Koppla strömmen är till datorn och skivspelaren.

Programinstallation (PC)

1. Anslut skivspelarens strömkabel till eluttaget. Anslut sedan skivspelarens USB-port till datorns USB-port.
2. Tryck på skivspelarens strömomkopplare.
3. Windows-systemet avkänner apparaten automatiskt.
4. Skjut den medlevererade CD-skivan in i datorns skivstation.
5. Starta filen "installaudacity-win-1.2.5b.exe" för att installera Audacity-programmet.

Programinstallation (MAC)

1. Skjut den medlevererade CD-skivan in i datorns skivstation.
2. Öppna CD-ikonen på Desktop-bordet.
3. Drag audacity-installationsmappen ovan på hard disk-symbolen. Vi rekommenderar att mappen flyttas till "Applications" mappen.
4. På arbetsbordet (Desktop) öppnas ett fönster, vilket visar filerna som kopieras.
5. Tag ut CD-skivan ur skivstationen.
6. Öppna filen "Audacity" från platsen varifrån den flyttades till hard disken.

Konfigurering av programmaterial

1. Klicka "Microphone" i dragmenyt och välj "Stereo Mix".

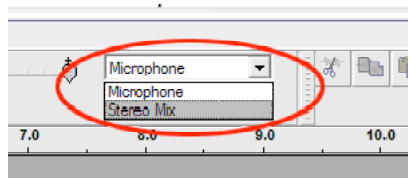

Figur 1. Välj "Stereo Mix"

2. Välj först "Edit" och sedan "Preferences".

Välj USB-audioapparaten vid punkten "Recording", om nedanvarande meny visar. Välj "Software Playthrough" för att lyssna på ljudet under inspelningen.

Obs!

Windows-systemet kan visa USB-skivspelaren också med något annat namn. Detta beror på datorns bruksystem.

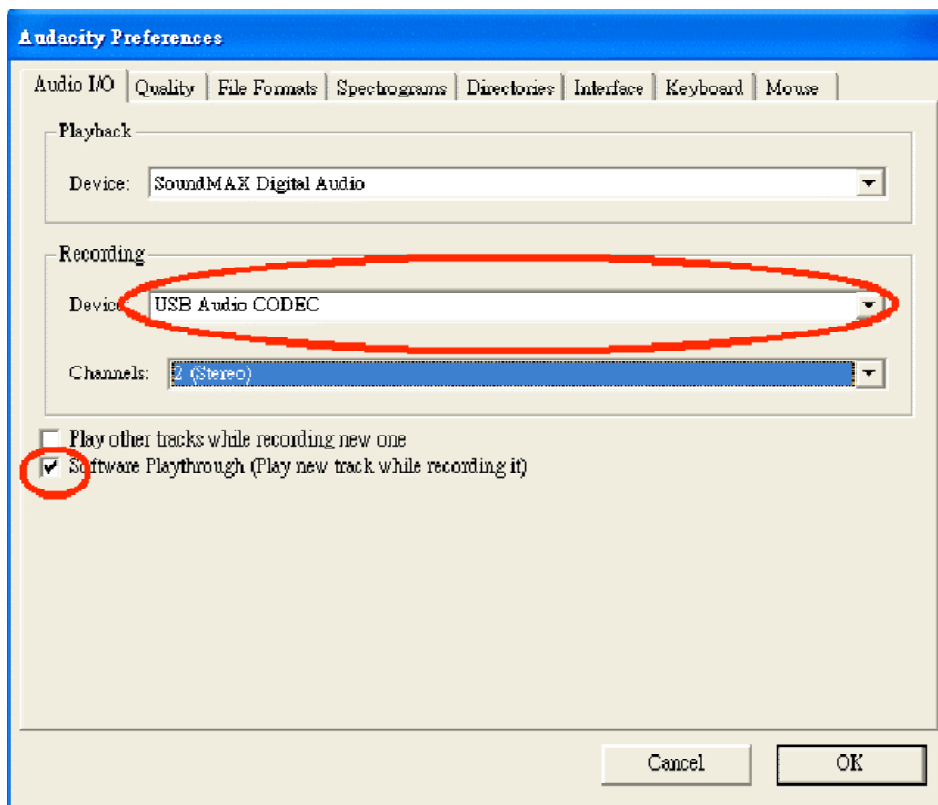







Figur 2. Välj USB-audioapparaten i Preferences-menyn.

Du kan starta inspelningen när alla ovan nämnda inställningar har gjorts.

Granska de brukade systeminställningarna eller sturpanelen och justera audioingångsinställningarna i ljudstyrningspanelen (sound control).

Verktysbalk



-  Vålningsverktyget användes för att välja önskat ljud för editering eller lyssning.
-  Envelope-verktyget användes för att justera ljudvolymen.
-  Zoom-verktyget användes för in- eller ut-zoomning.
-  Timeshift-verktyget användes för att flytta ljudspår åt vänster eller höger.
-  Multiverktyg. Möjliggör samtidigt val av alla verktyg beroende av musens position eller nedtryckta knappar.
-  *

Audio-styrningsknappar

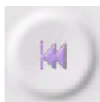

Överhoppningsknappen bakåt för kursorin tillbaka till nolltiden. Avspelningsknappen startar avspelnningen på nytt.

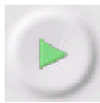

Avspelningsknappen startar avspelnningen från kursorpunkten. Avspelar det valda stycket, om ett melodival har gjorts.



Loop-knapp. Avspelningsknappen (Play) växlar om till en Loop-knapp genom, att hålla Shift-knappen nedtryckt. Loop-knappen repeterar den valda melodin.

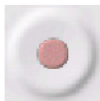

Inspelningsknappen startar inspelningen (samplings-värdet uppenbaras i fönstrets nedra vänstra hörn). Nytt spår börjar från kursorpunkten. Klicka först "Skip to Start" knappen när du vill att spåret börjar från nollpunkten.

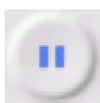

Pausknappen stoppar avspelnningen eller inspelningen tillfälligt. Avspelnningen eller inspelningen fortsätter genom, att trycka knappen på nytt.

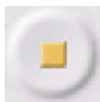

Stoppknappen stoppar inspelning eller avspelnning. Detta måste utföras innan effekterna anslutes.

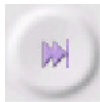

Överhoppningsknappen framåt flyttar kursorn framåt till det sista spårets slut.

Importör: TRUEBELL FINLAND OY
Juurakkokuja 4, 01510 Vantaa
Service tel. 030-6505506